

cashlogy  
by Azkoyen

Fiabilidad, diseño y usabilidad al  
alcance de cualquier negocio

Exquisite technology

# Exquisite technology

Cashlogy es la **solución automatizada de control del efectivo** perfecta para aquellos establecimientos que quieren **profesionalizar su negocio** y ofrecer a sus clientes una **experiencia de pago moderna y sencilla**.



Una solución tecnológica inteligente y fiable que te **aporta tranquilidad** al minimizar los hurtos internos y con la que **ganas tiempo** al acabar con los interminables cuadros de caja.

# Control del efectivo para profesionalizar tu negocio

Una **solución tecnológica** que mira por el **futuro de tu negocio**, ya que te ayuda a **incrementar la productividad** de los empleados al liberarlos de tareas administrativas y permitiéndote dar un paso adelante en el **desarrollo de tu negocio**.



Minimiza la posibilidad de **hurto interno**

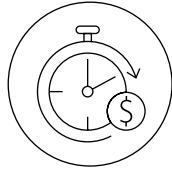

**Cuadra la caja** más rápido y sin errores al final del día

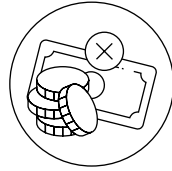

Elimina el **fraude** de monedas y billetes

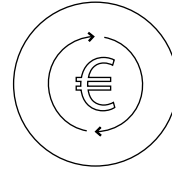

Gestiona el **cambio** de forma óptima



Incrementa la **higiene** en el establecimiento



## Mejora la experiencia de usuario

Cashlogy es una solución diseñada para mejorar la **usabilidad tanto a clientes como a empleados**. Gracias a su guiado lumínico, iconografías y display el **proceso de pago es intuitivo y sencillo**. Además, su modularidad interior facilita al empleado el **acceso técnico para las tareas de mantenimiento y limpieza**.

### Minimiza errores

El cliente siempre obtiene el cambio correcto

### Gana tiempo

Brinda más tiempo a los empleados para ofrecer un servicio de mayor calidad

### Aprendizaje

Intuitivo, fácil de usar y rápida curva de aprendizaje

### Soporte

Videos de ayuda para resolución rápida de incidencias

# Fácil integración en tu negocio

Una solución compacta, robusta y moderna que se **integra fácilmente en tu negocio** gracias a sus diferentes **posibilidades de configuración, personalización y módulos intercambiables.**



Además, con **Cashlogy app** y nuestros **servicios de mantenimiento** tendrás menos preocupaciones para dedicarte a lo que realmente importa



Visualiza los movimientos de las transacciones y notificaciones de tu dispositivo desde cualquier sitio a través de **Cashlogy app**



Diferentes **servicios de mantenimiento** para un rendimiento exquisito de tu dispositivo

Entrada de monedas



## Diseño compacto

\* Medidas en mm

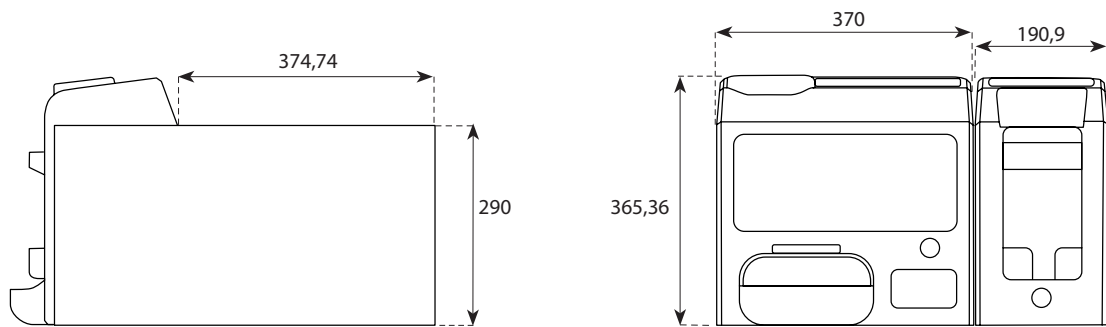

## Permite 2 configuraciones diferentes

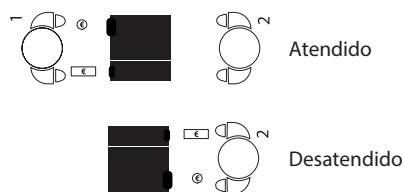

1. Empleado 2. Consumidor

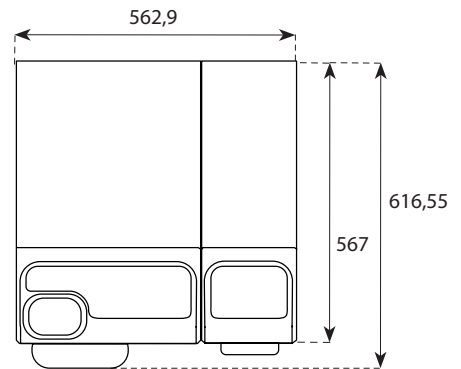

### Rápido reciclado de monedas

### Rápido reciclado de billetes

Aceptación	Granel, hasta 80 monedas mezcladas.	Unitaria.
Validación	Desde 1 cent. hasta 2 euros.	Desde 5 hasta 500 euros.
Capacidad	2€: 120 uds.      0,10€: 245 uds. 1€: 150 uds.      0,05€: 245 uds. 0,50€: 135 uds.    0,02€: 310 uds. 0,20€: 190 uds.    0,01€: 390 uds.	3 unidades recicladoras de hasta 50 billetes en función de la denominación.
Velocidad validación	3,5 monedas/seg.	1 billete/seg.
Velocidad devolución	Hasta 30 monedas/seg.	1 billete/seg.

**cashlogy**  
by **Azkoyen**

Exquisite technology

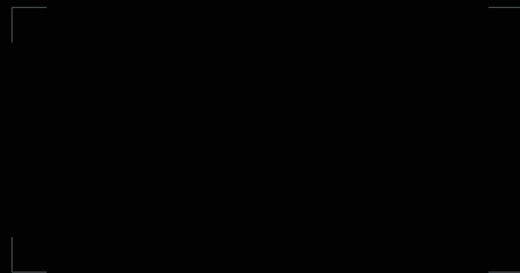

Para más información contactanos en:  
T. 948 709 709 · [info@cashlogy.com](mailto:info@cashlogy.com)  
[www.cashlogy.es](http://www.cashlogy.es)